

dyson v12 origin

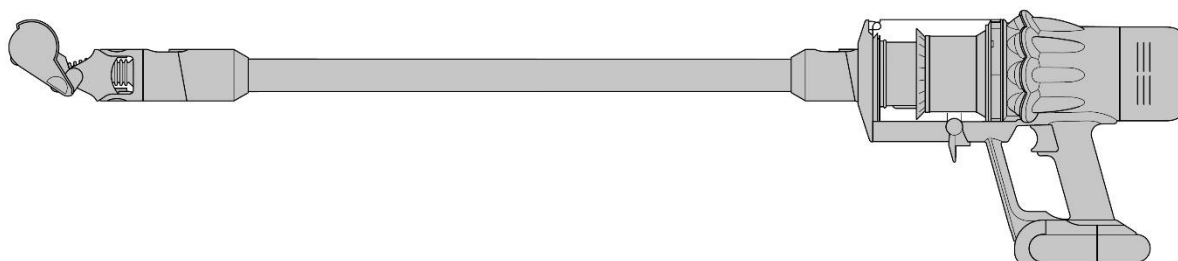

Návod na použitie (SK)

DÔLEŽITÉ BEZPEČNOSTNÉ UPOZORNENIA**PRED POUŽITÍM TOHTO SPOTREBIČA SI PREČÍTAJTE VŠETKY POKYNY A UPOZORNENIA V TEJTO PRÍRUČKE A NA SPOTREBIČI**

PRI POUŽITÍ ELEKTRICKÉHO SPOTREBIČA DODRŽIAVAJTE BEZPEČNOSTNÉ OPATRENIA VRÁTANIE NASLEDUJÚCICH:

VAROVANIE

Tieto upozornenia platia pre spotrebič a taktiež pre všetky hubice, príslušenstvo, akumulátory nabíjačky a sieťový adaptér. **OBMEDZTE NEBEZPEČENSTVO VZNIKU POŽIARU, ÚRAZU ELEKTRICKÝM PRÚDOM ALEBO ZRANENIA:**

1. Spotrebič Dyson smú používať deti staršie ako 8 rokov a osoby so zníženými fyzickými alebo rozumovými schopnosťami resp. obmedzenou schopnosťou vnímania či nedostatkom skúseností a znalostí iba pod dozorom alebo podľa pokynov o bezpečnom používaní spotrebiča zo strany zodpovednej osoby. Tieto osoby tiež musia porozumieť všetkým rizikám. Dieťa bez dozoru nesmie vykonávať čistenie ani vykonávať používateľskú údržbu.
2. Spotrebič nie je hračka. Ak ho používa dieťa alebo sa spotrebič nachádza v jeho blízkosti, musí byť pod dohľadom. Dohliadnite, aby sa deti nehrali so spotrebičom ani jeho príslušenstvom.
3. Spotrebič používajte len podľa pokynov uvedených v tejto používateľskej príručke Dyson. Údržbu vykonávajte len podľa pokynov uvedených v tejto príručke alebo podľa rady pracovníka našej zákazníckej linky.
4. Spotrebič je vhodný **IBA** do suchého prostredia. Nepoužívajte ho v exteriéri ani na vlhkých povrchoch.
5. Nemanipulujte s žiadnou časťou zástrčky alebo spotrebiča mokrymi rukami.
6. Spotrebič nepoužívajte, ak má poškodený kábel alebo zástrčku. Poškodený napájací kábel musí vymeniť pracovník spoločnosti Dyson, pracovník jej servisného strediska alebo osoba s podobnou kvalifikáciou.
7. V prípade, že spotrebič nefunguje tak, ako by mal, utrpel silný náraz, spadol, poškodil sa, bol zabudnutý vonku alebo spadol do vody, nepoužívajte ho a obráťte sa na našu zákaznícku linku.
8. Ak vyžaduje spotrebič servisný zásah alebo opravu, obráťte sa na našu zákaznícku linku. Spotrebič sami nezoberte, pretože nesprávna následná montáž môže spôsobiť úraz elektrickým prúdom alebo požiar.
9. Napájací kábel nenaťahujte ani ho nevystavujte nadmernému namáhaniu. Chráňte kábel pred kontaktom s horúcimi alebo rozžeravenými plochami. Kábel neprivierajte do dverí ani ho nevedzte okolo ostrých hrán alebo rohov. Napájací kábel nepokladajte na miesta, kde sa chodí, ani tam, kde by sa na neho šliapalo, alebo sa musel prekračovať. Neprechádzajte cez kábel.
10. Nepoužívajte spotrebič na vysávanie vody.
11. Nepoužívajte na vysávanie horľavých alebo zápalných kvapalín, ako je benzín, ani spotrebič nepoužívajte v miestach, kde môžu byť tieto kvapaliny alebo ich výpary prítomné.
12. Nevysávajte nič, čo horí alebo dymí, ako sú cigarety, zápalky alebo horúci popol.
13. Vlasy, voľné oblečenie, prsty a všetky časti tela chráňte pred otvormi a pohyblivými časťami, ako je napríklad rotačná kefa. Nemierťe hadicou, trubicou ani nástavcami na oči alebo uši, ani ich nekladajte do úst.
14. Do otvorov nekladajte žiadne predmety. Spotrebič nepoužívajte, ak je ktorýkoľvek z otvorov zablokovaný. Utierajte od prachu, chuchvalcov, vlasov a ostatných vecí, ktoré môžu obmedziť prúdenie vzduchu.
15. Používajte iba príslušenstvo a náhradné diely odporúčané spoločnosťou Dyson.
16. Spotrebič nepoužívajte bez priehľadnej nádoby na prach a bez správne umiestnenej filtračnej jednotky.
17. Ak nebudete nabíjačku používať dlhší čas, odpojte ju zo zásuvky.

18. Pri vysávaní schodov dbajte zvýšenej opatrnosti.
19. Ak nehodláte začať s vysávaním, majte ruky a prsty najmä pri dvíhaní a prenášaní spotrebiča v dostatočnej vzdialenosti od spúšťacieho tlačidla, aby nedošlo k neželanému zapnutiu. Prenášanie spotrebiča s prstom na spúšťacom tlačidle môže viesť k úrazu.
20. Neinštalujte, nenabíjajte ani nepoužívajte tento spotrebič vonku, v kúpeľni alebo do vzdialenosti 3 metrov od bazéna. Nepoužívajte ho na mokrych povrchoch a nevystavujte ho vlhkosti, dažďu ani snehu.
21. Na nabíjanie tohto spotrebiča Dyson používajte iba nabíjačku Dyson. Používajte iba originálne akumulátory Dyson, pretože iné typy môžu explodovať a spôsobiť zranenie a škody. Ak je nutné niektorú časť vymeniť, použite iba čísla dielov Dyson uvedené na konci časti „Ďalšie informácie“.
22. Pri demontáži alebo výmene motorovej rotačnej kefy sa uistite, že je spotrebič vypnutý dajte pozor, aby ste nestlačili spúšťacie tlačidlo, kým nie je podlahová hubica vysávača znova zmontovaná.
23. Pred čistením alebo údržbou spotrebiča odpojte nabíjačku a akumulátor.
24. Akumulátor odpojte takisto pred uložením spotrebiča na dlhší čas.
25. Keď sa akumulátor nepoužíva, chráňte ho pred inými kovovými predmetmi, ako sú sponky na papier, mince, kľúče, klince, skrutky alebo iné malé kovové predmety, ktoré môžu vytvoriť spojenie medzi svorkami. Skratovanie svoriek akumulátora môže spôsobiť popálenie alebo požiar.
26. Nepoužívajte akumulátor alebo spotrebič, ktoré sú poškodené alebo boli upravené. Poškodené alebo upravené akumulátory môžu vykazovať nepredvídateľné správanie vedúce k požiaru, explózii alebo riziku poranenia. Akumulátor použitý v tomto spotrebiči môže v prípade zlého zaobchádzania predstavovať riziko požiaru alebo chemického popálenia. Spotrebič neumiestňujte na sporák či iný horúci povrch ani do ich blízkosti a nezoberte ani neskratujte napájacie svorky akumulátora. Akumulátor alebo spotrebič nevystavujte ohňu ani nadmerným teplotám. Vystavenie ohňu alebo teplotám nad 60 °C môže viesť k explózii.
27. Vybité alebo poškodené akumulátory je potrebné pred likvidáciou vybrať zo spotrebiča. Pri vyberaní akumulátora musí byť spotrebič vypnutý. Akumulátor bezpečne zlikvidujte v súlade s miestnymi vyhláškami alebo predpismi.
28. Akumulátor je uzatvorená jednotka a za normálnych okolností nepredstavuje žiadne bezpečnostné riziko. V nepravdepodobnom prípade úniku kvapaliny z akumulátora sa kvapaliny nedotýkajte, pretože môže spôsobiť podráždenie alebo poleptanie, a dodržiavajte nasledujúce bezpečnostné pokyny:
 - Pri styku s pokožkou - môže spôsobiť podráždenie. Omyte mydlom a vodou.
 - Vdychnutie – Môže spôsobiť podráždenie dýchacích ciest. Dýchajte čerstvý vzduch a vyhľadajte lekársku pomoc.
 - Kontakt s očami – môže spôsobiť podráždenie. Oči okamžite dôkladne vyplachujte aspoň 15 minút. Vyhľadajte lekársku starostlivosť.
 - Likvidácia – Pri manipulácii s akumulátorom používajte rukavice a okamžite ho zlikvidujte podľa miestnych predpisov a nariadení.
29. Dodržiavajte všetky pokyny na nabíjanie a akumulátor ani spotrebič nenabíjajte mimo teplotného rozsahu uvedeného v návode. Nesprávne nabíjanie alebo nabíjanie pri teplote mimo určeného rozsahu môže poškodiť akumulátor a zvýšiť riziko požiaru.
30. Akýkoľvek servis a opravy musí vykonávať spoločnosť Dyson alebo autorizované servisné stredisko, ktoré používa iba originálne náhradné diely Dyson. Tým sa zabezpečí, že sa zachová bezpečnosť spotrebiča. Spotrebič neupravujte ani sa nepokúšajte opraviť.
31. **NEBEZPEČENSTVO POŽIARU** – Spotrebič neumiestňujte na sporák či iný horúci povrch ani do ich blízkosti. Spotrebič nespaľujte ani v prípade, ak je závažne poškodený. Akumulátor by sa mohol vznietiť alebo explodovať.
32. **VÝSTRAHA PRED POŽIAROM** – Nepoužívajte na filter(e) tohto spotrebiča žiadny vonný alebo parfumovaný produkt. O chemikáliách v takýchto produktoch je známe, že sú horľavé a môžu spôsobiť vznietenie spotrebiča.

TIETO POKYNY SI PREČÍTAJTE A USCHOVAJTE

TENTO TYP SPOTREBIČA JE URČENÝ IBA NA POUŽITIE V DOMÁCNOSTI

Súčasti spotrebiča

Spotrebič je dodávaný s jednou alebo s viacerými z týchto hubíc podľa varianty – nie všetky sú súčasťou dodávky.

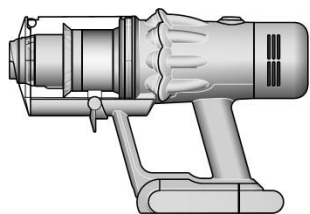

Telo vysávača

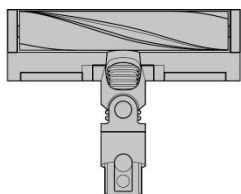

Podlahová hubica Slim Fluffy™

Navrhnutá pre tvrdé podlahy. Vysáva jemný prach i veľké nečistoty súčasne.



Nabijací adaptér

Nabíja vysávač v/alebo mimo úchyt na stenu.

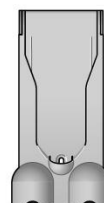

Úchyt na stenu

Vysávač zapadne do nabíjacieho úchytu na stenu, aby bol pripravený na ďalšie upratovanie.



Vymeniteľný akumulátor

Ďalšie vymeniteľné akumulátory môžete zakúpiť samostatne na www.solight.sk



Trubica

Prehľad príslušenstva

Spotrebič je dodávaný s niektorým z tohto príslušenstva – nie všetko príslušenstvo je súčasťou dodávky. Príslušenstvo sa dá kúpiť na www.solight.sk.



Kombinovaná hubica

Dve hubice v jednej – so širokou štrbinou i s kefou. Rýchle prepínanie medzi čistením a vysávaním prachu všade v domácnosti alebo v interiéri automobilu.



Štrbinová hubica

Navrhnutá pre precízne upratovanie zložitých kútov a vnútri ťažko dostupných úzkych priestorov.



Predlžovacia hadica

Pružné predlži dosah akéhokoľvek nástavca až o 61 cm, pre upratovanie vysoko hore aj dole a všade v domácnosti alebo interiéri automobilu.



Adaptér na vysávanie pod nábytkom

Ohyba sa tak, aby ste pohodlne dosiahli nízko. Navrhnutý tak, aby bolo možné vysávať i pod nízkym nábytkom vďaka nastaveniu uhlu sklonu trubice až do 90°.



Svietiaca štrbinová LED hubica

Štrbinová hubice s LED svetlom vám umožní dosiahnuť do tmavých a úzkych priestorov a vidieť, kde práve upratujete.



Štrbinová hubica s kĺbom

Dlhá a úzka, s uhlom natočenia 22°, pre vysávanie úložných priestorov v aute, úzkych medzier a ťažko prístupných miest.

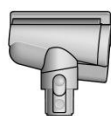

Hubica s kónickou kefou

Vlasy nezostávajú namotané na kónicky tvarovanej kefe, ale postupne sa zvinú a nasajú do zbernej nádoby. Poháňaná motorom, vhodná pre menšie priestory.



Ultra jemná kefka

Šetrná k chĺstostivým povrchom. Samočistiaca rotačná manžeta udržuje mäkké štetiny bez prachu.



Jemná kefa na prach

Okraje hubice sú lemované mäkkými nylonovými štetinami pre šetrné, vysávanie jemného prachu z chĺstostivých predmetov a povrchov.



Kefa na odolné nečistoty

Tuhé nylonové štetiny uvoľňujú hlboko usadené nečistoty z hrubých kobercov, miest s vysokou kobercovou záťažou a interiérov.



Adaptér pre vysávanie povrchov nad hlavou

Dá sa natočiť do rôznych polôh a uhlov na upratovanie vysoko umiestnených povrchov.



Hubica na matrace

Odstraňuje prach, nečistoty a alergény z matrac a čalúnenia.



Úchyt na uloženie príslušenstva

Úchyt k trubici vysávača na uchytenie hubíc.

Začíname

Pred prvým použitím spotrebič úplne nabite.

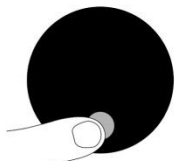

Výkonové režimy

Spotrebič má tri výkonové režimy pre rôzne potreby. Rýchlo meňte výkonové režimy použitím jediného tlačidla.



EKO režim

Maximálna doba chodu pre dlhšie trvajúce upratovanie celej domácnosti.



Med (Stredný) režim

Optimálne vyváženie výkonu a doby chodu.



Zvýšený režim Boost

Navrhnutý pre intenzívne lokálne vysávanie hlboko usadených nečistôt.

Obrazovka displeja zobrazuje spotrebič nastavený v režime EKO s plne nabitou batériou (zelená) a symbolizuje, že toto je najdlhšia doba chodu zo všetkých troch režimov.

Displej ukazuje spotrebič nastavený v Med (Strednom) režime s modro znázornenou batériou symbolizujúcou, že tento režim poskytuje stredne dlhú dobu chodu.

Obrazovka displeja znázorňuje spotrebič nastavený vo Zvýšenom režime Boost s načerveno znázornenou batériou symbolizujúcou, že tento režim poskytuje najkratšiu dobu chodu z všetkých troch režimov.

Šípka poukazuje na koniec trubice pripojujúcej sa k podlahovej hubici.

Umiestenie tlačidla Volby na displeji na strane spotrebiča v blízkosti filtra.

Schéma znázorňujúca pripojenie trubice k hlavnému telu s uvoľňovacím tlačidlom zarovnaným s hornou časťou tela spotrebiča.



LCD displej

LCD displej zobrazuje informácie o zvolenom režime, zvyšnej dobe chodu, údržbe filtra a o prípadných uviaznutých blokujujúcich predmetoch.

Menu nastavení

Ovládanie nastavení spotrebiča použitím tlačidla. Pre vstup do Menu nastavení, stlačte a podržte stlačené tlačidlo, kým sa nezobrazí ponuka. Stláčaním prechádzajte dostupnými možnosťami.

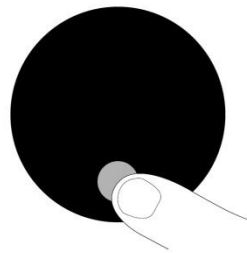

Stlačenie tlačidla Voľby na displeji.

Zmena jazyka

Pre zmenu jazyka, stlačte a podržte stlačené tlačidlo, kým sa nezobrazí zoznam dostupných jazykov. Uvoľnite tlačidlo.

Stláčaním prechádzajte zoznamom dostupných jazykov až k vami preferovanému jazyku. Stlačte a podržte stlačené tlačidlo, kým neskončí odpočítavanie.

U vami zvoleného jazyka sa na obrazovke displeja zobrazí zelený zaškrťavací symbol a nastavenie je dokončené.

Pre prerušenie voľby uvoľnite tlačidlo počas odpočítavania.



Dve obrazovky displeja.

Prvá so zoznamom jazykov a druhá so zaškrťavacím symbolom signalizujúcim, že voľba jazyka bola úspešne dokončená.

Zmena nastavenia výstražných znamení

Môžete vypnúť varovné znamenia prostredníctvom pulzovania motora.

Pokiaľ bude spotrebič vyžadovať vašu pozornosť, nebude vydávať varovné znamenie prostredníctvom pulzovania motora, ale varovná informácia týkajúca sa doby chodu bude aj naďalej zobrazovaná na LCD displeji.

Vypnutie varovných znamení nevypne varovanie pulzovaním motora v prípade upchania blokujujúcim predmetom. To je preto, aby sa zabránilo poškodeniu spotrebiča a aby ste odstránili všetky blokujuce predmety.

Stláčaním prechádzajte položkami ponuky. Zvoľte „Alerts“ (Upozornenia).

Prechádzaním zvoľte Zapnuté alebo Vypnuté. Podržte stlačené tlačidlo, kým neskončí odpočítavanie a na obrazovke displeja sa nezobrazí zelený zaškrťavací symbol. Pre prerušenie voľby uvoľnite tlačidlo počas odpočítavania.



Obrazovka displeja so žltým výstražným trojuholníkom predstavujúcim varovné znamenie.

Odpočítavanie doby chodu

Pokiaľ potrebuje akumulátor dobiť, motor spotrebiča trikrát zapulzuje a na displeji sa zobrazí ikona krátkej doby chodu.

Pokiaľ je akumulátor vybitý, zobrazí sa na displeji červená varovná ikona.



Obrazovka displeja so zvýšnou dobou chodu akumulátora ako číslo a ako čiastočne vybitý akumulátor.

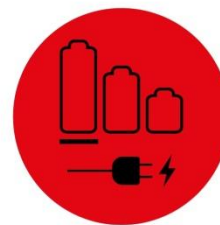

Červená obrazovka displeja s ikonou zástrčky pre zapojenie do elektrickej siete. Toto signalizuje, že akumulátor je vybitý a vyžaduje nabitie.

Kondícia akumulátora

Aby ste získali najlepší výkon a životnosť akumulátora, používajte režim EKO alebo Med (Stredný).



Kondícia akumulátora vyjadrená akumulátormi na obrazovke displeja.

Varovné znamenia

Varovné znamenia, ktoré môžete vidieť, sú:

Fully charge before first use – Pred prvým použitím plne nabite akumulátor.

Airways Blocked – Upchanie – spotrebič je niekde upchatý. Je nutné odstrániť uviaznutý blokujúci predmet. Postupujte podľa kapitoly **Uvoľňovanie upchávok**.

Filter not sealed – Filter nie je utesnený – filter nie je správne nesený alebo je nutné ho vyčistiť. Postupujte podľa kapitoly **Čistenie filtračnej jednotky**.

Filter needs cleaning – Filter vyžaduje vyčistiť. Postupujte podľa kapitoly **Čistenie filtračnej jednotky**.

Varovná ikona s textom Pred prvým použitím plne nabite akumulátor.



Varovná ikona s textom Priebeh vzduchu je blokovaný.



Varovná ikona s textom Filter nie je utesnený.



Varovná ikona s textom Filter potrebuje vyčistiť.



Ukončenie menu nastavení

Stláčaním prechádzajte voľbami ponuky. Vyberte "Exit menu" (Opustiť menu).



Obrazovka displeja s ikonou návratu a textom Opustiť menu.

Starostlivosť o podlahy

Skontrolujte, či je spodná strana podlahovej hubice alebo nástavca čistá a bez cudzích predmetov, ktoré by mohli spôsobiť poškodenie.

Než začnete vysávať podlahu, rohože alebo koberce, prečítajte si odporúčania pre čistenie, ktoré uvádza výrobca podlahovej krytiny.

Kefa spotrebiča môže poškodiť niektoré druhy kobercov a podláh. Niektoré koberce sa môžu pri vysávaní s použitím rotujúcej kefy strapkať. Ak sa to stane, odporúčame vysávať bez hubice s motorovou rotačnou kefou a konzultovať to s výrobcom podlahovej krytiny.

Nabíjanie spotrebiča

Pred prvým použitím nového spotrebiča a po každom upratovaní je dôležité plne nabiť akumulátor. To je z toho dôvodu, že akumulátor a monitorovací systémový algoritmus sa časom „učia“ a úplné nabíjanie akumulátora spotrebiča im pomáha v presnejšom výpočte zvyšnej doby chodu.

Pripojte nabíjačku buďto priamo alebo cez úchyt na stenu.

Modré LED po oboch stranách akumulátora budú počas nabíjania blikať.

Ako náhle dôjde k úplnému nabitíu akumulátora, obidve LED budú po dobu 5 sekúnd svietiť.

Akumulátor je plne nabitý, pokiaľ displej zobrazuje 100%.

Ak je teplota okolia nižšia než 5°C nebude spotrebič pracovať alebo sa nabíjať. To je z dôvodu ochrany motora a akumulátora.

Nabíjaci adaptér zapojený z elektrickej sieťovej zásuvky cez nabíjaci úchyt na stenu.

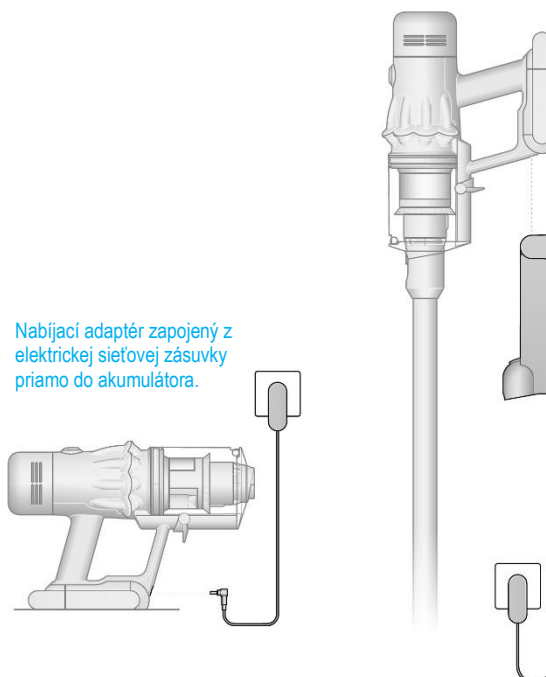

Nabíjaci adaptér zapojený z elektrickej sieťovej zásuvky priamo do akumulátora.

Výmena akumulátora

Ak máte ďalšie vymeniteľné akumulátory, odporúčame ich striedavo používať pre zachovanie rovnomerného výkonu.

Vybratie akumulátora

Rukou podoprite akumulátor. Stlačte tlačidlo uvoľnenia akumulátora na držadle a vysuňte akumulátor zo spotrebiča.

Nabíjajte akumulátor.

Opätovné vloženie akumulátora

Priložte akumulátor k držadlu a zasunúť ho. Zľahka naň zatlačte, kým nezacvakne na miesto.

Šípky ukazujú umiestenie tlačidla pre uvoľnenie akumulátora a vysunutie akumulátora z držadla po stlačení tlačidla. Po výmene sa akumulátor zasúva zospodu do držadla, kým nezacvakne na miesto.

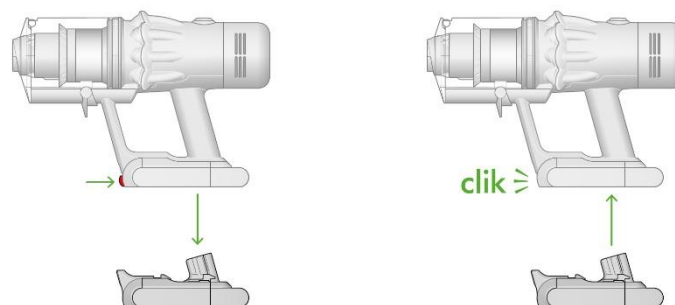

Vysypávanie zbernej nádoby

Zbernú nádobu vysypte, akonáhle nečistoty dosiahnu značky MAX – nádobu nenechajte preplniť. Použitie spotrebiča, keď sú nečistoty nad úrovňou MAX, môže ovplyvniť jeho výkon a vyžadovať častejšie čistenie filtra.

Odňatie trubice

Stlačte červené uvoľňovacie tlačidlo na hornom konci trubice a vysuňte trubicu zo zbernej nádoby.

Vysypanie nečistôt

Držte spotrebič nad odpadkovým košom a mierte ním nadol.

Zľahka zatlačte na červené uvoľňovacie tlačidlo zbernej nádoby. Zberná nádoba sa posune nadol, pričom svojim pohybom zotrie nečistoty z mriežky bloku cyklón a v spodnej polohe sa otvorí veko dna zbernej nádoby.

Veko dna zbernej nádoby sa neotvorí, ak nie je červené uvoľňovacie tlačidlo stlačené po celú dobu pohybu nadol.

Minimalizácia kontaktu s prachom

Pri vyprázdňovaní zasuňte spodný koniec zbernej nádoby do prachotesného vrečka a utesnite ho. Opatrne vytiahnite zbernú nádobu z vrečka, utesnite ho a vyhodte.

Uzavretie zbernej nádoby

Tlačte na veko dna zbernej nádoby nahor, kým zberná nádoba a veko dna nádoby nezaklapnú na miesto.

Značka MAX na zbernej nádobe spotrebiča ukazuje úroveň, ktorú by v prípade bežného pracovného sklonu spotrebiča pri používaní nemali nečistoty prekročiť.

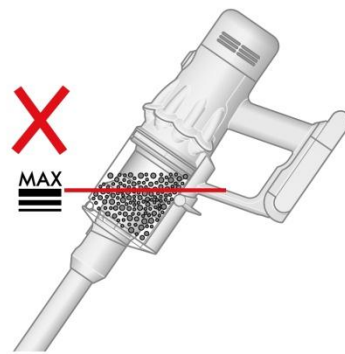

Ilustrácia vyprázdňovania zbernej nádoby do vrečka. Dajte pozor, aby nedošlo k náhodnému stlačeniu spúšťacieho tlačidla.

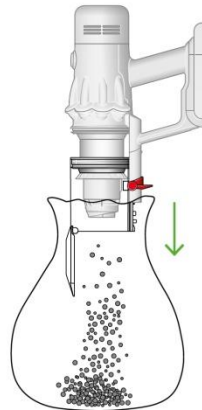

Zatváranie veka dna zbernej nádoby s počutelným zaklapnutím a posúvanie zbernej nádoby nahor s ďalším počutelným zaklapnutím na miesto.

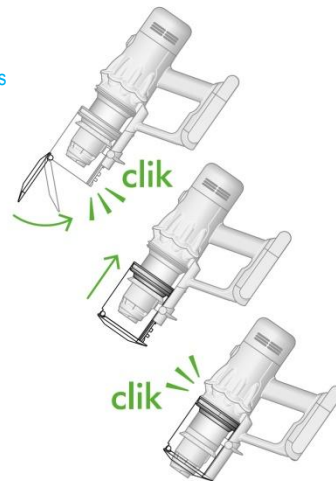

Čistenie zbernej nádoby

Uvoľnenie zbernej nádoby

Ak je nutné vyčistiť zbernú nádobu, postupujte podľa pokynov v časti „Vysypávanie zbernej nádoby“.

Stlačením malého červeného tlačidla vedľa vodiacej lišty na zbernej nádobe uvoľníte nádobu a ťahom nadol ju odoberte z vodiacej lišty.

Zbernú nádobu čistíte iba vlhkou utierkou.

Pred opätovným nasadením sa uistite, že zberná nádoba a tesnenia sú úplne suché.

Opätovné nasadenie zbernej nádoby

Nasuňte vodiace drážky na zbernej nádobe do drážok na vodiacej lište na hlavnom tele spotrebiča.

Tlačte na veko dna zbernej nádoby nahor, kým zberná nádoba a veko dna nádoby nezaklapnú na miesto.

Zberná nádoba sa nesmie umývať v umývačke riadu a neodporúča sa pri jej čistení používať čistiace prostriedky, leštidlá a osviežovače vzduchu, pretože by mohlo dôjsť k poškodeniu spotrebiča.

Uvoľňovanie zbernej nádoby a umiestnenie uvoľňovacieho tlačidla na spodnej časti vedľa vodiacej lišty.

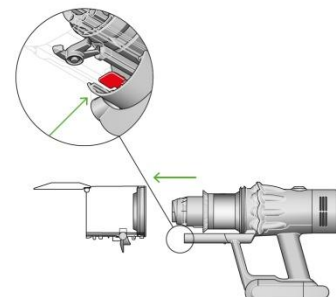

Nasúvanie zbernej nádoby späť do pôvodnej pozície na vodiacej lište.

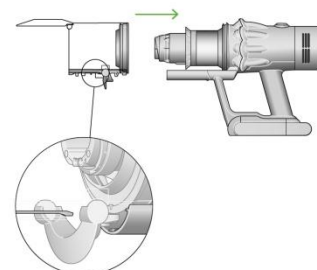

Uvoľňovanie upchávok

Pred hľadaním uviaznutých blokujúcich predmetov a nečistôt odpojte nabíjačku od spotrebiča. Dávajte pozor, aby ste nestlačili spúšťacie tlačidlo a aby ste sa neporanili o ostré predmety.

Pred hľadaním uviaznutých blokujúcich predmetov a nečistôt nechajte spotrebič vychladnúť.

Pri hľadaní uviaznutých blokujúcich predmetov a nečistôt spotrebič nepoužívajte. Mohlo by dôjsť k zraneniu.

Pokiaľ spotrebič deteguje zablokovanie, začne motor pulzovať a vy nebudete môcť spotrebič používať, kým nebude zablokovanie odstránené.

Pokiaľ sa pokúsite používať spotrebič, keď motor pulzuje, automaticky sa vypne.

Kontrola hlavného tela

Dajte dolu zbernú nádobu podľa inštrukcií v časti „Čistenie zbernej nádoby“ a odstráňte všetky uviaznuté blokujúce predmety.

Pred opätovným použitím spotrebiča sa uistite, že všetky uviaznuté blokujúce predmety boli odstránené, a že všetky časti sú opäť na svojich miestach.

Kontrola trubice a podlahovej hubice

Skontrolujte trubicu, či ju niečo neblokuje.

Skontroluje podlahovú hubicu, či ju niečo neblokuje. Pokiaľ sa nedarí odstrániť nejaký uviaznutý blokujúci predmet, možno bude nutné vybrať rotačnú kefu.

Opätovné zostavenie spotrebiča

Pred použitím spotrebiča vráťte všetky časti opäť na svoje miesto.

Na odstraňovanie uviaznutých blokujúcich predmetov sa záruka nevzťahuje.

Po odňatí zbernej nádoby skontrolujte, či niekde nedošlo k upchatiu uviaznutým blokujúcim predmetom.

Zvláštnu pozornosť venujte vstupnému otvoru umiestnenému na pravej strane spotrebiča nad vodiacou lištou, ktorou sa zberná nádoba pripája k hlavnému telu spotrebiča.

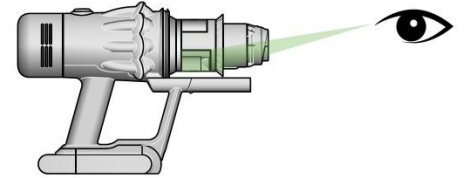
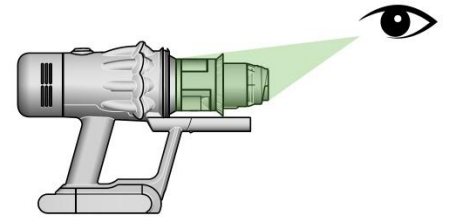

Po odňatí trubice zo spotrebiča skontrolujte jej obidva konce, či nedošlo k upchatiu uviaznutým blokujúcim predmetom.

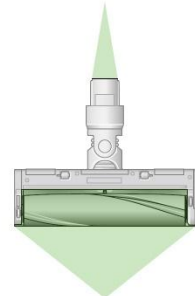

Otočte podlahovú hubicu spodnou stranou nahor a skontrolujte rotačnú kefu a ústie hubice, či nedošlo k upchatiu uviaznutým blokujúcim predmetom.



Čistenie filtračnej jednotky

Pre zachovanie optimálneho sacieho výkonu čistite a myte filtračnú jednotku minimálne raz za mesiac.

Dôležité: Než vrátite filtračnú jednotku späť do spotrebiča, musí byť dokonale suchá. Pri použití vlhkej filtračnej jednotky, môže dôjsť k poškodeniu spotrebiča.

Odňatie filtračnej jednotky

Otočením proti smeru hodinových ručičiek a jej vysunutím odnímate filtračnú jednotku zo spotrebiča.

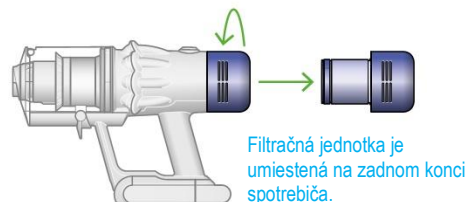

Vyklepanie filtračnej jednotky

Než začnete filtračnú jednotku umývať, jemne ju vyklepkajte do odpadkového koša, aby sa odstránil voľný prach a nečistoty.

Držte filtračnú jednotku za širší plastový koniec a druhým koncom ju jemne vyklepkajte o okraj odpadkového koša, aby sa uvoľnili voľné nečistoty.



Umývanie filtračnej jednotky

Umývajte teplou, tečúcou, kohútikovou vodou – zľahka súchajte filter prstami, aby ste odstránili nečistoty.

Filtračná jednotka držaná vo zvislej polohe širším koncom na dlani ruky. Voda z kohútika tečúca do užšieho konca.



Filtračná jednotka držaná a utesená obidvoma rukami so šípkami znázorňujúcimi smer pretrepávania.

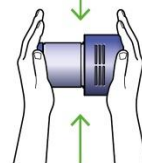

Naplnenie a pretrepanie

Jeden koniec filtračnej jednotky utesnite rukou.

Naplňte filtračnú jednotku teplou kohútikovou vodou.

Druhou rukou utesnite aj druhý koniec filtračnej jednotky a obidvoma rukami jemne trepte filtračnou jednotkou, aby sa odstránil zachytený prach a nečistoty.

Tieto kroky opakujte, kým nebude odtekať čistá voda.

Ruka držiaca filtračnú jednotku širším koncom dolu s kvapkami vytrepávanej vody a to isté iba s užším koncom dolu a kvapkami vytrepávanej vody.

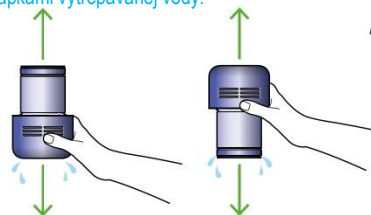

Vytrepávanie vody

Vyprázdňte filtračnú jednotku a jemným trepaním odstráňte prebytočnú vodu.

Filtračnou jednotkou trepte obidvoma koncami hore (najprv jedným koncom hore a potom aj druhým koncom hore).

Vo vytrepávaní vody pokračujte, kým bude z filtračnej jednotky nejaká voda odkvapkávať.

Sušenie filtračnej jednotky

Nechajte filtračnú jednotku schnúť minimálne 24-48 hodín na dobre vetranom teplom mieste.

Nesušte filtračnú jednotku v sušičke, mikrovlnnej rúre alebo v blízkosti otvoreného ohňa.

Dôležité: Než vrátite filtračnú jednotku späť do spotrebiča, musí byť dokonale suchá. Pri použití vlhkej filtračnej jednotky, môže dôjsť k poškodeniu spotrebiča.

Filtračná jednotka ponechaná vyschnúť užším koncom smerujúcim nahor.



Nikdy nevracajte vlhkú filtračnú jednotku naspäť do spotrebiča.

Čistenie kefy podlahovej hubice Slim Fluffy™

Podlahová hubica Slim Fluffy™ má umývateľnú rotačnú kefu. Pre zachovanie optimálneho výkonu rotačnú kefu pravidelne kontrolujte, čistíte a myte.

Uistite sa, že nabíjačka je odpojená od spotrebiča a dajte pozor, aby ste nestlačili spúšťačie tlačidlo.

Vytiahnutie rotačnej kefy

Žiadnu časť spotrebiča nekladajte do umývačky riadu ani nepoužívajte žiadne čistiace prostriedky, leštidlá alebo osviežovače vzduchu.

Stlačte tlačidlo na konci trubice pre uvoľnenie podlahovej hubice. Otočte podlahovú hubicu spodnou stranou nahor.

Otočte koncovku nahor a vysuňte rotačnú kefu z podlahovej hubice.

Dajte dolu koncovku z kefy. Koncovku neumývajte ani nenamáčajte.

Pre vytiahnutie rotačnej kefy otočte koncovkou so zámkom o 90° proti smeru hodinových ručičiek a pre zaistenie otočte koncovkou so zámkom o 90° v smere hodinových ručičiek.

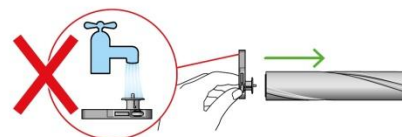
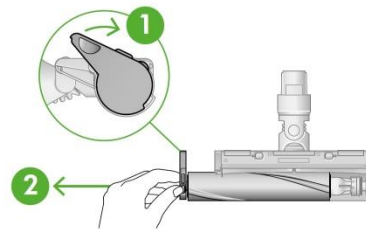

Umývanie a sušenie rotačnej kefy

Držte rotačnú kefu pod tečúcou vodou a zľahka ju šúchajte, aby ste odstránili chuchvalce a nečistoty.

Odstráňte čo najviac prebytočnej vody, prejdite rukou po dĺžke rotačnej kefy a vodu vytlačte.

Postavte rotačnú kefu zvisle, ako je znázornené na obrázku. Nechajte ju úplne vyschnúť po dobu minimálne 24-48 hodín.

Otvorený koniec a uzatvorený koniec rotačnej kefy. Pri sušení postavte vzpriamene s uzatvoreným koncom nahor.

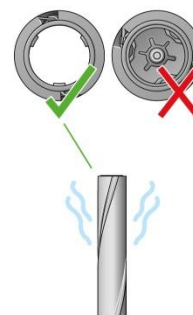

Opätovné vloženie rotačnej kefy

Pred opätovným vložením skontrolujte, či je rotačná kefa dokonale suchá.

Nasaďte koncovku späť na rotačnú kefu.

Nasuňte rotačnú kefu do podlahovej hubice. Otočte koncovku späť nadol do polohy zaistené.

Telo podlahovej hubice nie je umývateľné a malo by sa otierať iba vlhkou utierkou, ktorá nepúšťa vlákna.

Opätovné zasunutie rotačnej kefy do podlahovej hubice a otočenie koncovky do zaistej polohy.

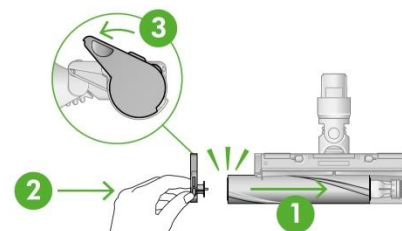

Koncovka by mala byť k podlahovej hubici nasadená pod uhlom menším než 90°. Pri väčšom uhle nebude možné otočiť koncovku do zaistej polohy.



Odstraňovanie uviaznutých blokujúcich predmetov z hubice s kónickou kefou

Hubica s kónickou kefou nemá umývateľnú rotačnú kefou. Pre zaistenie optimálneho výkonu, pravidelne kontrolujte rotačnú kefou a odstraňujte všetky nečistoty a uviaznuté blokujúce predmety.

Uistite sa, že nabíjačka je odpojená od spotrebiča a dajte pozor, aby ste nestlačili spúšťacie tlačidlo.

Odňatie krytu a rotačnej kefy

Hubicu s kónickou kefou dajte dolu z trubice alebo zo spotrebiča.

Zatlačte na spodnú dosku. Stlačením červenej páčky nadol uvoľníte kryt hubice.

Ťahom vysuňte kryt hubice.

Zľahka zatiahnite za rotačnú kefou a vysuňte ju.

Páčka na uvoľnenie rotačnej kefy sa nachádza na zadnej strane Hubice s kónickou kefou.

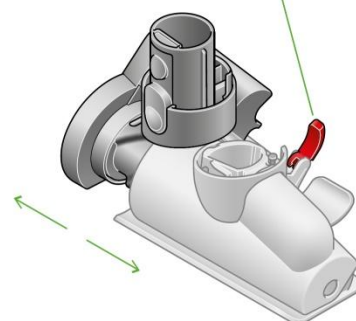
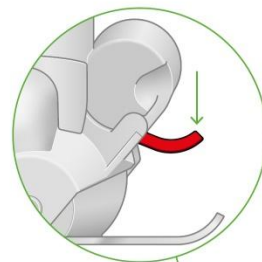

Po vytiahnutí rotačnej kefy z podlahovej hubice sa dajú odstrániť prípadné namotané vlákna, vlasy alebo iné prekážky.

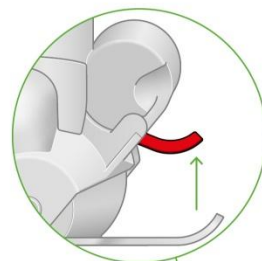
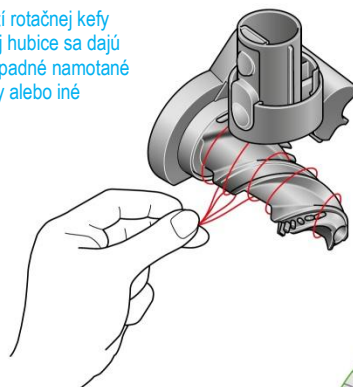

Nasuňte kryt späť na rotačnú kefou a posuňte páčku na zadnej strane hubice nahor do polohy zamknutú.

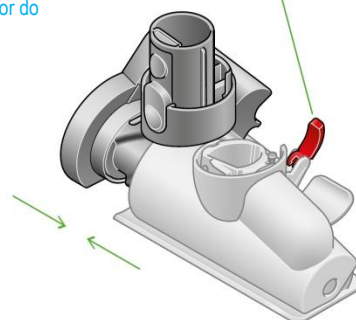

Hľadanie nečistôt a uviaznutých blokujúcich predmetov

Skontrolujte a odstráňte všetky nečistoty a uviaznuté blokujúce predmety zo všetkých troch častí hubice s kónickou kefou.

Hubica s kónickou kefou nie je umývateľná. Utrite vlhkou utierkou, ktorá nepúšťa vlákna.

Žiadnu časť spotrebiča nekladajte do umývačky riadu ani nepoužívajte žiadne čistiace prostriedky, leštidlá alebo osviežovače vzduchu.

Opätovné zloženie hubice s kónickou kefou

Rotačnú kefou nasuňte späť na miesto a zľahka zatlačte, kým nezacvakne.

Skontrolujete, či je červená páčka v polohe odomknutú. Nasuňte kryt hubice do drážky na tele hubice. Zatlačte ho nadol, kým nezacvakne na miesto.

Zatlačte červenú páčku nahor, kým nezacvakne na miesto a zatlačte na spodnú dosku späť na miesto.

Čistenie hubíc a nástavcov

Žiadnu časť spotrebiča nekladajte do umývačky riadu ani nepoužívajte žiadne čistiace prostriedky, leštidlá alebo osviežovače vzduchu.

Hubice utierajte vlhkou utierkou, ktorá nepúšťa vlákna, bez toho aby ste sa dotkli pripájacieho konektora.

Pred použitím sa uistite, že hubice sú dokonale suché.

Ultra jemná kefka

Kompatibilná s modelmi akumulátorových vysávačov Dyson V15 Detect™, Dyson V12 Detect Slim™, Dyson V12 Origin, Dyson Outsize™, Dyson V11™, Dyson Cyclone V10™, Dyson V8™, Dyson V7™ a Dyson Digital Slim™.

Krok 1

Nasadíte ultra jemnú kefku na šetrné vysávanie priamo na spotrebič alebo na predlžovaciu hadicu.

Krok 2

Vysávač s nasadenou predlžovacou hadicou zapnite, jednou rukou držte vysávač a druhou ultra jemnú kefku a uchopte ju ako ceruzku.

Pozn.: Netlačte ultra jemnú kefku príliš silno na povrch. Veľmi mäkké štetiny by mali byť jedinou časťou hubice, ktorá sa zľahka dotýka vysávaného povrchu.



Samočistenie

Krok 1

Pokiaľ počas používania alebo po ňom zistíte, že sa na štetinách začína usadzovať prach, odporúčame použiť samočistiacu funkciu.



Krok 2

Pri zapnutom vysávači vysuňte čistiaci manžetu, dokiaľ neuslyšíte cvaknutie, aby celkom zakryla štetiny. Otočte ňou päťkrát. Tým sa prach zo štetín hygienicky zotrie a vysaje.



Krok 3

Po piatich otáčkach posuňte čistiaci manžetu späť nadol, dokiaľ neuslyšíte cvaknutie. Štetiny sú teraz čisté.

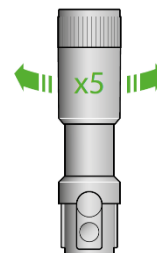

Pozn.: Funkciu samočistenia používajte iba vtedy, keď je ultra jemná kefka nasadená priamo na vysávači.

Štrbinová hubica s kĺbom

Kompatibilná s modelmi akumulátorových vysávačov Dyson V15 Detect™, Dyson V12 Detect Slim™, Dyson V12 Origin, Dyson Outsize™, Dyson V11™, Dyson Cyclone V10™, Dyson V8™, Dyson V7™ a Dyson Digital Slim™.

Krok 1

Nasadíte štrbinovú hubicu s kĺbom priamo na vysávač.



Krok 2

Pre čistenie štandardných povrchov, ako sú lišty, používajte hubicu v pôvodnej (rovnej) polohe.

Krok 3

Pokiaľ hubicu používate na vysávanie úzkej medzery, otočte ju do uhla 22°, dokiaľ neuslyšíte cvaknutie. To vám umožní dosiahnuť ďalej a vyčistiť viac.

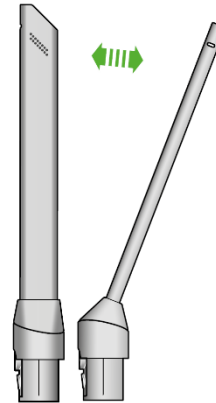

Tip k údržbe

Otrite vlhkou utierkou, ktorá nepúšťa vlákna.

Starostlivosť o spotrebič

Aby ste vždy dosiahli najlepšieho výkonu z vášho spotrebiča, je dôležité, ho pravidelne čistiť a odstraňovať uviaznuté blokujúce predmety.

Starostlivosť o spotrebič

Pokiaľ je spotrebič zaprášený, utrite ho vlhkou utierkou, ktorá nepúšťa vlákna.

Kontrolujte podlahovú hubicu, ostatné hubice, trubicu i hlavné telo spotrebiča, či sa niekde nenachádzajú uviaznuté blokujúce predmety.

Pravidelne umývajte filtračnú jednotku a vždy ju nechajte dokonale vyschnúť.

Na čistenie spotrebiča nepoužívajte žiadne čistiace prostriedky alebo leštidlá.

Starostlivosť o akumulátor

Aby ste získali najlepší výkon a životnosť akumulátora, používajte režim EKO alebo Med (Stredný).

Ak je teplota okolia nižšia než 5°C nebude spotrebič pracovať alebo sa nabíjať. To je z dôvodu ochrany motora a akumulátora.

Sériové čísla

Sériové čísla nájdete na spotrebiči, akumulátore a obale. Sériové číslo použite na registráciu.

Pre ďalšie informácie a podporu spotrebiča navštívte naše webové stránky:

<https://www.mujoyson.cz>

Ďalšie informácie

Nabíjanie a skladovanie

- Spotrebič nebude pracovať ani sa nabíjať, ak je okolitá teplota nižšia ako 5 °C. Je navrhnutý tak, aby chránil motor a akumulátor. Odporúčaný teplotný rozsah na skladovanie, prevádzku a nabíjanie spotrebiča je od 18 °C do 28 °C.
- Ak chcete predĺžiť výdrž akumulátora, spotrebič nenabíjajte ihneď po úplnom vybití. Nechajte spotrebič niekoľko minút vychladnúť.
- Pri používaní spotrebiča dbajte na to, aby akumulátor nebol ničím krytý, bude sa lepšie chlaď, čo predlží jeho životnosť a udrží vyššiu kapacitu.

Výmena akumulátora

Ak máte aj ďalšie akumulátory, odporúčame ich pravidelne striedať, aby si udržali kapacitu čo najdlhšie.

Vybratie akumulátora

Akumulátor zospodu podoprite rukou. Stlačte uvoľňovacie tlačidlo akumulátora a vysuňte akumulátor z držadla. Umiestite akumulátor do nabíjačky.

Inštalácia akumulátora

Zasuňte akumulátor do držadla, kým nezacvakne na miesto.

Bezpečnostné pokyny k akumulátoru

- S týmto spotrebičom používajte iba originálne akumulátory a nabíjačky Dyson. Ak je nutné niektorú časť vymeniť, použite iba čísla dielov Dyson uvedené na konci časti „Ďalšie informácie“.

POZOR

Akumulátor použitý v tomto spotrebiči môže pri nevhodnom narábaní predstavovať nebezpečenstvo požiaru alebo popálenia chemikáliami. Nerozoberajte, neskratujte, nevhadzujte do ohňa a nedovoľte zahriatie vyše 60 °C. Uchovávajte mimo dosah detí. Nerozoberajte a nevhadzujte do ohňa.

Informácie k likvidácii

- Produkty spoločnosti Dyson sú vyrobené z veľmi dobre recyklovateľných materiálov. Po skončení životnosti spotrebič zlikvidujte zodpovedne, a ak je to možné, nechajte ho recyklovať.
- Pred likvidáciou elektrospotrebiča z neho vyberte akumulátor.
- Akumulátor zlikvidujte alebo recyklujte v súlade s miestnymi predpismi a nariadeniami.
- Opatrovanú filtračnú jednotku zlikvidujte v súlade s platnými miestnymi predpismi a nariadeniami.
- Toto označenie znamená, že by tento elektrospotrebič nemal byť v krajinách EU likvidovaný s bežným domovým odpadom. Aby nedochádzalo k možnému poškodeniu životného prostredia alebo zdravia ľudí nekontrolovanou likvidáciou odpadov, zodpovedne elektrospotrebiče recyklujte a podporte tak udržateľné opakované využívanie surovinných zdrojov. Na vrátenie použitého elektrospotrebiča po skončení jeho životnosti využite systémy vracania a zberu alebo sa spojte s predajcom, u ktorého ste elektrospotrebič zakúpili. Tieto miesta môžu elektrospotrebič odobrať k ekologicky bezpečnej recyklácii.
- Akumulátor sa musí vybrať a recyklovať oddelene.

Zákaznícka linka

Ďakujeme, že ste sa rozhodli kúpiť spotrebič Dyson.

Spoločnosť Dyson poskytuje na tento spotrebič dvojročnú záruku. Môžete kontaktovať našu zákaznícku linku a informovať ju o svojom sériovom čísle spotrebiča a o mieste a dátume zakúpenia.

Ak bude spotrebič Dyson vyžadovať opravu, našu kontaktujte zákaznícku linku, aby sme vás mohli informovať o dostupných možnostiach. Ak je váš spotrebič Dyson v záruke a oprava je krytá zárukou, bude oprava celkom bezplatná.

Limitovaná dvojročná záruka

- Niže sú uvedené podmienky limitovanej dvojročnej záruky spoločnosti Dyson. Meno a adresa autorizovaného servisného strediska spoločnosti Dyson pre vašu krajinu sú uvedené v inej časti dokumentu – tieto údaje nájdete na konci.

Na čo sa vzťahuje záruka

- Oprava alebo výmena spotrebiča Dyson (podľa uváženia spoločnosti Dyson), ak bude chybným v dôsledku vady materiálu, prevedenia alebo funkcie do 2 rokov od dátumu nákupu alebo dodania (ak nebude niektorý diel k dispozícii alebo sa už nebude vyrábať, spoločnosť Dyson ho vymení za funkčný náhradný diel).
- Ak bol tento spotrebič zakúpený v krajine mimo EU, tato záruka bude platná iba v krajine, kde bol zakúpený.
- V prípade, že bol spotrebič zakúpený v krajine EU, tato záruka platí iba (i) v krajine, v ktorej bol zakúpený, alebo (ii) v Rakúsku, Belgicku, Dánsku, Fínsku, Francúzsku, Nemecku, Írsku, Taliansku, Holandsku, Nórsku, Poľsku, Španielsku, Švédsku, Švajčiarsku alebo vo Veľkej Británii a rovnaký model ako tento spotrebič sa v príslušnej krajine predáva vo verzii pre rovnaké menovité napätie.

Na čo sa záruka nevzťahuje

- Spoločnosť Dyson neposkytuje záruku na opravu alebo výmenu spotrebiča, ak k poruche došlo v dôsledku:
 - Náhodného poškodenia, porúch spôsobených nebalým používaním alebo starostlivosťou, nesprávnym alebo neopatrným použitím alebo manipuláciou so spotrebičom, ktorá nie je v súlade s návodom na použitie spotrebiča Dyson.
 - Použitia spotrebiča pre iné účely ako pre bežné použitie v domácnosti.
 - Použitia súčastí nezmontovaných alebo nenainštalovaných v súlade s pokynmi spoločnosti Dyson.
 - Použitia iných než originálnych súčastí a príslušenstva spoločnosti Dyson.
 - Nesprávnej montáže (s výnimkou montáže pracovníkom spoločnosti Dyson).
 - Opráv alebo úprav nevykonaných spoločnosťou Dyson alebo jej autorizovanými poskytovateľmi služieb.
 - Upchania uviaznutým blokujúcim predmetom – podrobnosti o tom, ako vyhľadať a vyčistiť uviaznuté blokujúce predmety, nájdete v návode na obsluhu spotrebiča Dyson.
 - Bežného opotrebovania (napr. poistky, kľeфы atď.).
 - Použitia spotrebiča na sutiny, popol, omietku.
 - Zníženie kapacity akumulátora z dôvodu jeho veku alebo opotrebovania (ak prichádza v úvahu).

Ak máte akékoľvek pochybnosti ohľadne toho, na čo sa záruka vzťahuje, kontaktujte prosím našu zákaznícku linku.

Záručné podmienky

- Záruka nadobúda platnosť v deň nákupu (alebo v deň dodania, ak k nemu došlo neskôr).
- Pred zahájením záručnej opravy spotrebiča spoločnosti Dyson je nutné predložiť originálny záručný list a predajného dokladu. Bez predloženia týchto dokladov bude oprava účtovaná ako mimozáručná. Preto si predajný doklad a záručný list starostlivo uschovajte.
- Všetky práce smú vykonávať iba spoločnosť Dyson alebo jej autorizovaní poskytovatelia služieb.
- Všetky vymenené súčasti v rámci záručnej opravy sa stávajú majetkom spoločnosti Dyson.
- Oprava alebo výmena spotrebiča Dyson predlžuje platnosť záruky o dobu, po ktorú bol spotrebič v záručnej oprave.
- Záruka poskytuje výhody, ktoré idú nad rámec vašich spotrebiteľských práv a nemajú na nich žiadny vplyv, a bude platná, či už ste kúpili spotrebič priamo u spoločnosti Dyson, alebo u autorizovaného predajcu.

Dôležité informácie o ochrane údajov

Pri registrácii spotrebiča Dyson:

- Bude treba, aby ste nám poskytli základné kontaktné údaje, aby sme mohli registrovať váš spotrebič a podporovať tým jeho záruku.
- Po registrácii budete mať možnosť si vybrať, či od nás chcete dostávať rôzne informácie. Ak sa prihlásite k odberu informácií od spoločnosti Dyson, budeme vám zasielať podrobnosti o špeciálnych ponukách a správach o našich novinách.
- Údaje, ktoré nám zveríte, nikdy nepredáme tretím stranám a budeme ich používať iba v súlade s našimi zásadami ochrany osobných údajov, ktoré sú k dispozícii na našom webe [privacy.dyson.com](https://www.privacy.dyson.com)

Čísla dielov Dyson

Číslo dielu akumulátora Dyson: PN: 484607 / 443383

Číslo dielu nabíjačky Dyson: PN: 217160 / 270576 / 351103



EU Declaration of Conformity

Manufacturer: Dyson Technology Limited
Address: Tetbury Hill
Malmesbury
Wiltshire SN16 0RP
United Kingdom

This declaration of conformity is issued under the sole responsibility of the manufacturer.

Object of the Declaration: Domestic Rechargeable Vacuum Cleaner
Model Identifier: SV49
Model Name: Dyson V12 Origin

The object of the declaration described above is in conformity with the relevant Union harmonisation legislation:
2014/30/EU
2011/65/EU
2009/125/EC
(EC) No 1275/2008

Standards used in relation to which conformity is declared:
EN 55014-1:2017 +A11:2020
EN IEC 55014-2:2021
EN IEC 61000-3-2:2019 +A1:2021
EN 61000-3-3:2013 +A1:2019 +A2:2021
EN IEC 63000:2018
EN 50564:2011

Signed for and on behalf of Dyson Technology Limited

Signature:

Name: Duncan Pudney
Date: 15/05/2024

Function: Principal Regulatory Specialist
Place: Malmesbury, United Kingdom



CZ Zákaznická linka

Budete-li mít dotaz týkající se vašeho spotřebiče Dyson, volejte prosím naši linku technické pomoci. Před telefonátem si prosím připravte sériové číslo vašeho spotřebiče, datum zakoupení a jméno prodejce, u kterého jste spotřebič Dyson zakoupili.

Telefon: +420 491 512 060

E-mail: dysonpodpora@solight.cz

WEB: www.solight.cz

Autorizované servisní středisko DYSON:

Solight Holding s.r.o.

Plumlovská 481/200

796 04 Prostějov

Telefon: +420 491 512 060

E-mail: dysonpodpora@solight.cz

SK Zákaznícka linka

Ak budete mať dotaz týkajúci sa vášho spotrebiča Dyson, volajte prosím našu linku technickej pomoci. Pred telefonátom si prosím pripravte sériové číslo vášho spotrebiča, dátum kúpi a meno predajcu, u ktorého ste spotrebič Dyson zakúpili.

Telefón: +420 491 512 060

E-mail: dysonpodpora@solight.cz

WEB: www.solight.sk

Autorizované servisné stredisko DYSON:

Solight Holding s.r.o.

Plumlovská 481/200

796 04 Prostějov

Česká republika

Telefón: +420 491 512 060

E-mail: dysonpodpora@solight.cz

Výrobce: Dyson Ltd., Tetbury Hill, Malmesbury, Wiltshire SN16 OPR, Velká Británie

Distributor: Solight Holding s.r.o., Na Brně 1972, 500 06 Hradec Králové

Výrobca: Dyson Ltd., Tetbury Hill, Malmesbury, Wiltshire SN16 OPR, Veľká Británia

Dodávateľ: Solight Holding s.r.o., Na Brně 1972, 500 06 Hradec Králové, Česká republika